



BAR 9.1 TRUE WIRELESS SURROUND

MED DOLBY ATMOS®



BETJENINGSVEJLEDNING

VIGTIGE SIKKERHEDSINSTRUKTIONER

Kontroller kabelspænding før brug

JBL Bar 9.1 True Wireless Surround med Dolby Atmos® (soundbar, aftagelige højttalere og subwoofer) er designet til brug med 100-240 volt, 50/60 Hz vekselstrøm. Tilslutning til en kabelspænding anden end den, som produktet er beregnet til, kan forårsage brandfare og beskadige enheden. Hvis du har spørgsmål til spændingskravene for din specifikke model eller spændingsforsyningen i dit område, bedes du kontakte din lokale forhandler eller kundeservice, før du slutter enheden til en stikkontakt.

Brug ikke forlængerledninger

Forebyg sikkerhedsrisici ved kun at benytte den strømledning, der følger med din enhed. Vi anbefaler ikke brug af forlængerledninger sammen med dette produkt. Som med alle andre elektriske enheder bør du ikke trække strømledninger under tæpper eller placere tunge genstande på dem. Beskadigede strømledninger skal udskiftes øjeblikkeligt af et autoriseret servicecenter med en ledning, der imødekommer fabriksspecifikationerne.

Håndter AC-strømledningen med forsigtighed

Afbryd strømledningen fra en AC-stikkontakt ved altid at trække i stikket og aldrig i ledningen. Hvis du ikke har planer om at bruge denne højttaler i længere tid, bør du afbryde den fra stikkontakten.

Undgå at åbne kabinettet

Dette produkt indeholder ingen komponenter, der kan serviceres af brugeren. Åbning af kabinettet kan forårsage fare for elektrisk stød, og enhver modifikation af produktet annullerer garantien. Hvis der ved uheld kommer vand ind i enheden, skal du øjeblikkeligt afbryde den fra stikkontakten og opsøge et autoriseret servicecenter.

INDHOLDSFORTEGNELSE

VIGTIGE SIKKERHEDSINSTRUKTIONER 2

1. INTRODUKTION 4

2. HVAD ER DER I ÆSKEN 4

3. PRODUKTOVERSIGT 5

- 3.1 SOUNDBAR 5
- 3.2 AFTAGELIGE HØJTTALERE 6
- 3.3 SUBWOOFER 6
- 3.4 FJERNBETJENING 6

4. PLACERING 7

- 4.1 PLACERING PÅ ET SKRIVEBORD 7
- 4.2 VÆGMONTERING 7

5. TILSLUTNING 9

- 5.1 FORBINDELSE MED DIT TV OG DIGITALE ENHEDER 9
- 5.2 BLUETOOTH-FORBINDELSE 11
- 5.3 OPRETTELSE AF FORBINDELSE TIL DIT PRIVATE NETVÆRK 11

6. OPSÆTNING 13

- 6.1 TILSLUTNING AF AFTAGELIGE BAGHØJTTALERE OG SUBWOOFER 13
- 6.2 OPLADNING AF DE AFTAGELIGE HØJTTALERE 13
- 6.3 LYDKALIBRERING 14

7. AFSPILNING 16

- 7.1 TÆND/AUTOMATISK STANDBY/AUTOMATISK AKTIVERING/STRØMBESPARENDE TILSTAND 16
- 7.2 AFSPILNING FRA TV-KILDEN 17
- 7.3 AFSPILNING FRA HDMI IN-KILDEN 17
- 7.4 AFSPILNING FRA BLUETOOTH-KILDEN 18
- 7.5 AFSPILNING VIA CHROMECAST 18
- 7.6 AFSPILNING VIA AIRPLAY 18
- 7.7 AFSPILNING I FLERE RUM 19

8. LYDINDSTILLINGER 19

9. GENDAN FABRIKSINDSTILLINGER 20

10. SOFTWAREOPDATERING 20

11. FORBIND SUBWOOFEREN IGEN 21

12. PRODUKTSPECIFIKATIONER 22

13. FEJLFINDING 23

- SYSTEM 23
- LYD 23
- BLUETOOTH 23
- WI-FI 23
- STREAMING AF MUSIK 23
- FJERNBETJENING 23

14. VAREMÆRKER 24

15. BEMÆRKNING OM OPEN SOURCE-LICENS 25

1. INTRODUKTION

Tak for dit køb af JBL Bar 9.1 True Wireless Surround med Dolby Atmos® (soundbar, aftagelige højttalere og subwoofer), der er designet til at give dig en ekstraordinær lydoplevelse sammen med dit hjemmeunderholdningssystem. Vi opfordrer dig til at bruge nogle få minutter på at gennemlæse denne manual, der beskriver produktet med trinvis beskrivelser af, hvordan du sætter systemet op og kommer godt i gang..

For at få mest muligt ud af produktets funktioner skal du muligvis løbende opdatere softwaren via internettet og USB-stikket. Se afsnittet om softwareopgradering i denne manual for at sikre, at dit produkt har den nyeste software.

Design og specifikationer kan ændres uden varsel. Hvis du har spørgsmål til soundbaren, installationen eller betjeningen, bedes du kontakte din forhandler eller kundeservice-repræsentanten eller besøge vores websted: www.jbl.com.

2. HVAD ER DER I ÆSKEN

Pak indholdet forsigtigt ud, og kontroller, at de følgende dele medfølger. Hvis nogen del er beskadiget eller mangler, må du ikke benytte systemet. Kontakt din forhandler eller kundeservice-repræsentanten.

Soundbar



Subwoofer

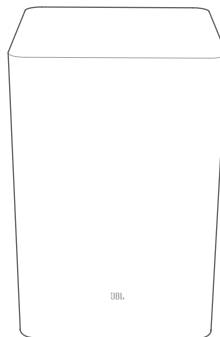

Aftagelige højttalere

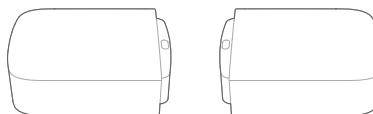

Fjernbetjening (med 2 stk. AAA-batterier)

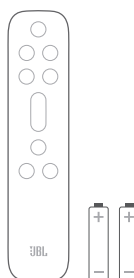

Strømledning*

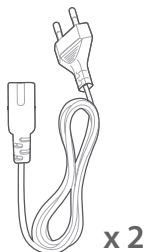

* Strømledningens længde og stiktype varierer efter område.

HDMI-kabel



Sidedæksler**

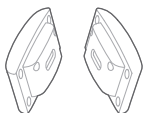

(til soundbaren)

**Kun for visse områder.



(til de aftagelige højttalere)

Sæt til vægmontering



x 2

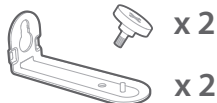

x 2

x 2



x 6



x 6



x 2

x 2

Produktinformation og skabelon til vægmontering



3. PRODUKTOVERSIGT

3.1 Soundbar

Kontrollementer

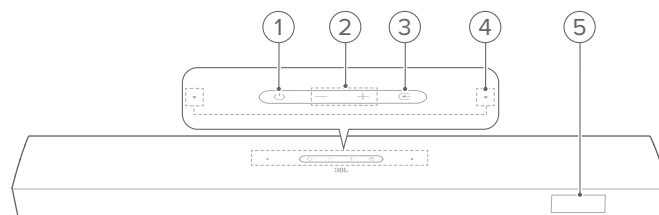

- 1) **⏻ (Tænd/sluk)**
 - Tænd eller sæt på standby
- 2) **-/+ (lydstyrke)**
 - Skru ned eller op for lydstyrken
 - Tryk og hold nede for at skru kontinuerligt op eller ned for lyden.
 - Hold de to knapper nede samtidigt for at slå lyden til og fra.
- 3) **Ⓢ (Kilde)**
 - Vælg en lydkilde: TV (standard, til lydindgang fra tv-forbindelse, hvor **HDMI OUT (TV ARC)** stikket vælges frem for **OPTICAL** stikket), Bluetooth eller HDMI IND
- 4) **Mikrofon**
 - Til lydkalibrering (trådløs surroundlyd) (se "Lydkalibrering" i kapitlet "OPSÆTNING" for yderligere detaljer).
- 5) **Statusskærm**

Stik på bagsiden

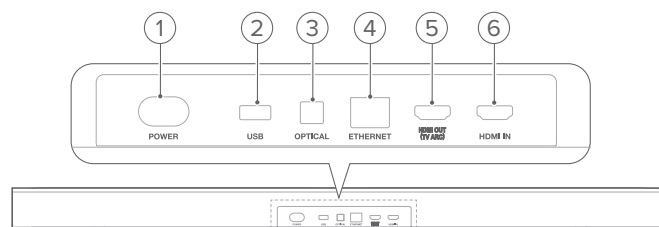

- 1) **POWER**
 - Tilslut til strøm (med den medfølgende strømledning)
- 2) **USB**
 - USB-stik til softwareopgradering
 - Opret tilslutning til en USB-lagringsenhed for MP3-filafspilning (kun den amerikanske version)
- 3) **OPTICAL**
 - Tilkobles den optiske udgang på dit tv eller din digitale enhed

4) ETHERNET

- Opret forbindelse til hjemmets netværk via et Ethernet-kabel

5) HDMI OUT (TV ARC)

- Tilsluttes indgangen HDMI ARC/HDMI eARC på dit tv

6) HDMI IN

- Tilsluttes HDMI-udgangen på din digitale enhed

3.2 Aftagelige højttalere

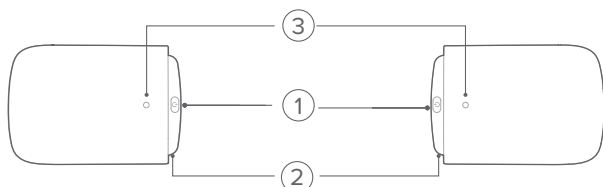

1) ⏻ (Tilslutning)

- Tryk på at genoprette forbindelse til soundbaren

2) Micro USB-stik

- Til opladning af batteri

3) Statusindikator

- Til batteristrøm

	Blinker rødt	Lavt batteri (batteriniveau: <20 %)
	Lyser konstant rødt	Batteriopladning i gang
	Slukket	Batteriopladning gennemført

- Til trådløs forbindelsesstatus

	Blinker hvidt, langsomt	Frakoblet fra soundbaren
	Blinker hvidt, hurtigt	Forbinder til soundbaren
	Lyser konstant hvidt	Forbundet med soundbaren

3.3 Subwoofer

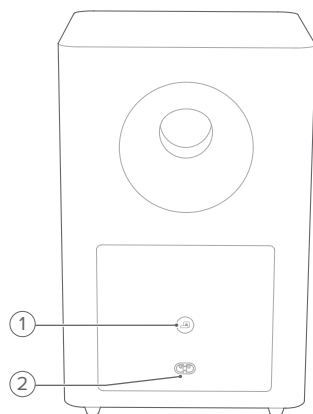

1)

- Indikator til forbindelsesstatus





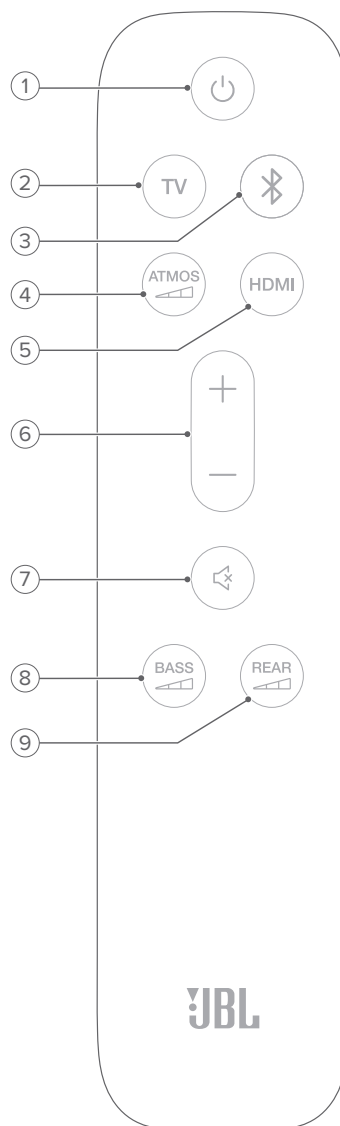

	Lyser konstant hvidt	Forbundet med soundbaren
	Blinker hvidt, hurtigt	Parringstilstand
	Blinker hvidt, langsomt	Tilslutter igen eller afslutter parringstilstand
	Konstant gul	Standby-tilstand

2) POWER

- Tilslut til strøm (med den medfølgende strømledning)

3.4 Fjernbetjening



- 1) 
 - Tænd eller sæt på standby
- 2) **TV**
 - Vælg TV-kilden (standard, til lydindgang fra tv-forbindelse, hvor **HDMI OUT (TV ARC)** stikket vælges frem for **OPTICAL** stikket)
- 3)  (**Bluetooth**)
 - Vælg kilden Bluetooth
 - Tryk på knappen, og hold den nede for at tilslutte en anden Bluetooth-enhed
- 4) **ATMOS** 
 - Vælg niveauet for Dolby Atmos / DTS: X-effekt: mellem (standard), høj eller lav
- 5) **HDMI**
 - Vælg **HDMI IN** kilden
 - Tryk og hold nede i mere end 5 sekunder for at aktivere kalibreringstilstand for trådløs surroundlyd
- 6) **+ / -**
 - Forøg eller reducer lydstyrken
 - Tryk på knapperne, og hold dem nede, for at forøge eller reducere lydstyrken kontinuerligt.
- 7)  (**Mute**)
 - Lydløs til/fra
- 8) **BASS** 
 - Vælg basniveauet til subwoofer: 1/2/3 (standard)/4/5
- 9) **REAR** 
 - Vælg surroundlyd-niveauet for baghøjtalere: mellem (standard), høj eller lav

4. Placering

4.1 Placering på et skrivebord

Placer soundbaren, aftagelige højttalere og subwooferen på en flad og stabil overflade. Se den anbefalede afstand i det følgende diagram.

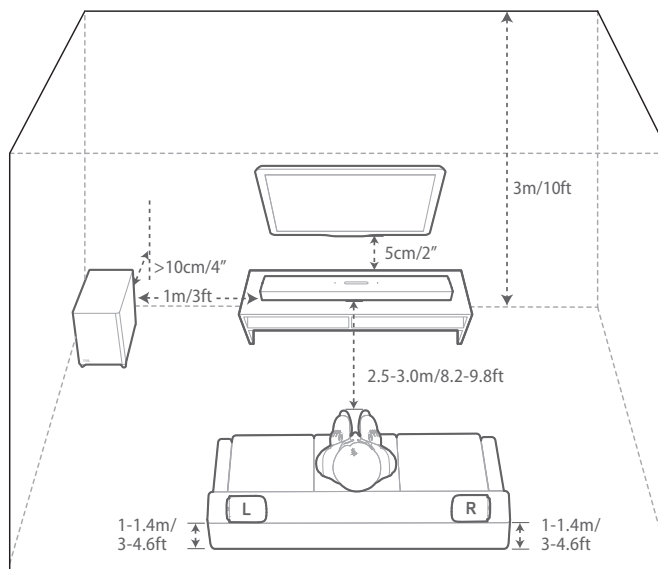

BEMÆRKNINGER:

- Strømkablet skal slutes korrekt til elektricitet.
- Undgå at placere genstande oven på soundbaren, aftagelige højttalere eller subwooferen.
- Oplad de aftagelige højttalere i tide for at sikre tilstrækkelig batteristrom (se "Tilslut de aftagelige baghøjtalere" i kapitlet "OPSÆTNING").

4.2 Vægmontering

Montér soundbaren og de aftagelige baghøjtalere sammen eller separat på væggen.

A) Vægmontering af soundbaren

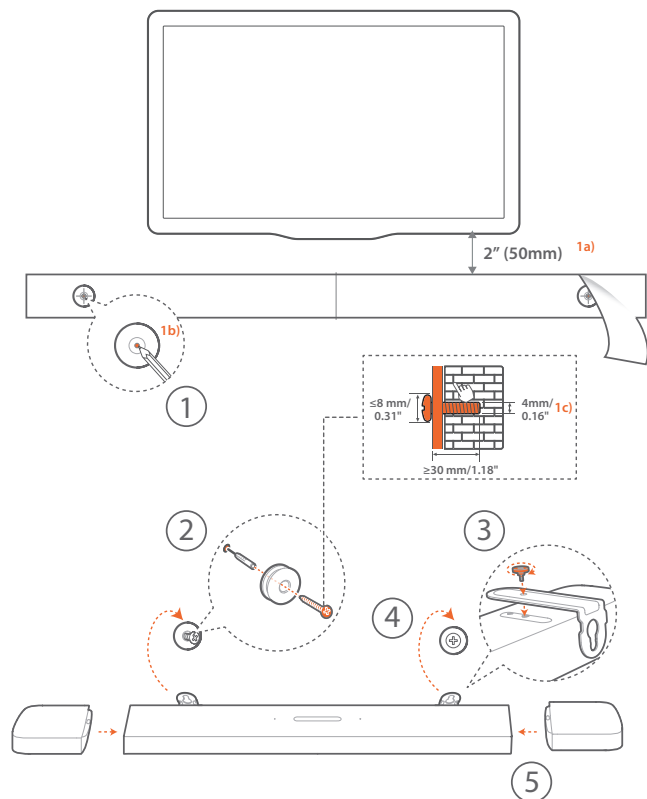

1. Forberedelse:
 - a) Hold en afstand på ca. 50 mm fra dit tv, og fastklæb den medfølgende skabelon til vægmontering på væggen ved brug af klæbebånd.
 - b) Brug spidsen af en kuglepen til at markere skruens position. Fjern skabelonen.
 - c) Bor et hul på 4 mm på det markerede sted.
2. Monter støtten til vægmonteringsbeslaget.
3. Fastgør vægmonteringsbeslaget til bunden af soundbaren med skruen.
4. Monter soundbaren.
5. Når soundbaren er sikkert monteret på væggen, skal de to aftagelige højttalere fastgøres på soundbaren.

BEMÆRKNINGER:

- Sørg for, at væggen er stærk nok til at kunne bære soundbarens vægt.
- Installer kun på en lodret væg.
- Undgå at placere soundbaren på steder med høj temperatur eller luftfugtighed.
- Før vægmontering skal du sikre, at kablerne kan tilsluttes korrekt mellem soundbaren og eksterne enheder.
- Før vægmontering skal du sikre dig, at soundbaren er afbrudt fra strømmen. Ellers kan du risikere at få elektrisk stød.
- Hvis du ønsker at flytte soundbaren, skal du først fjerne de to aftagelige højttalere for at undgå utilsigtede skader.

B) Vægmontering af de aftagelige højttalere som surround baghøjttalere

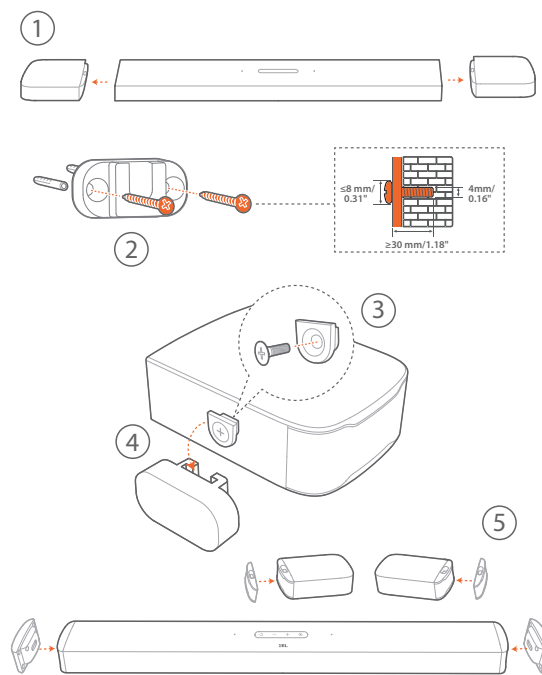

1. Fjern de to aftagelige højttalere fra soundbaren.
2. Monter vægmonteringsbeslaget.
3. Fastgør støtten til bagsiden af højttalerne.
4. Monter højttalerne.
5. Monter sidedækslerne efter behov.

5. TILSLUTNING

5.1 Forbindelse med dit tv og digitale enheder

Hvis du vil afspille lyd gennem soundbaren, skal du forbinde soundbaren til dit tv via det medfølgende HDMI-kabel eller et optisk kabel (sælges separat).

En HDMI-tilslutning understøtter digital lyd og video med en enkelt tilslutning. HDMI-tilslutning er den bedste løsning til din soundbar.

TV (HDMI ARC)

(Anbefalet forbindelse for den bedste Dolby Atmos/DTS:X-oplevelse)

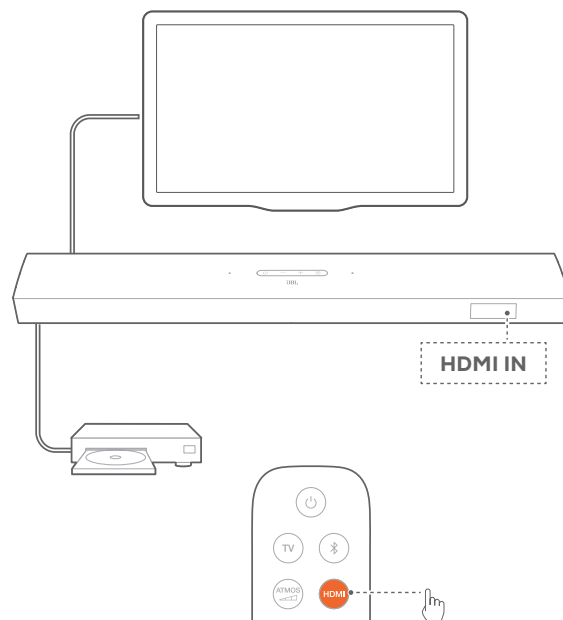
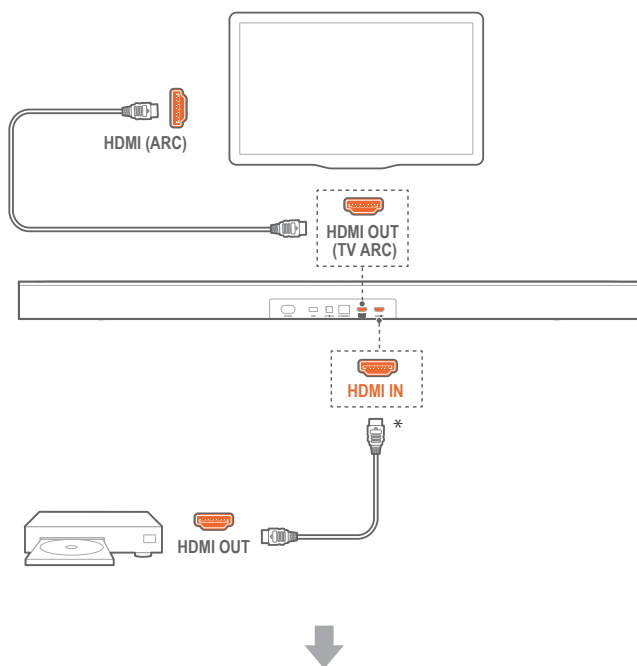

1. Slut soundbaren til **HDMI IN (ARC)** stikket på dit tv ved brug af det medfølgende HDMI-kabel.
 - På dit tv skal du kontrollere, at HDMI-CEC og HDMI ARC er blevet aktiveret. Se betjeningsvejledningen til dit tv for yderligere oplysninger.
2. Brug et HDMI-kabel (V2.0 eller nyere) til at forbinde soundbaren med din digitale enhed, f.eks. en tv-boks, dvd/Blu-ray-afspiller eller spillekonsol.
 - Kontrollér, at HDMI-CEC er aktiveret på din digitale enhed. Se betjeningsvejledningen til din digitale enhed for at få yderligere oplysninger.
 - På din digitale enhed skal du vælge "Bitstream" eller "Raw data" i lydudgangsindstillingerne for at sikre den bedste Dolby Atmos-oplevelse.
3. Hvis du vil afspille lyd fra den digitale enhed, der er tilsluttet soundbaren, skal du vælge **HDMI** på fjernbetjeningen.

TV (HDMI eARC)

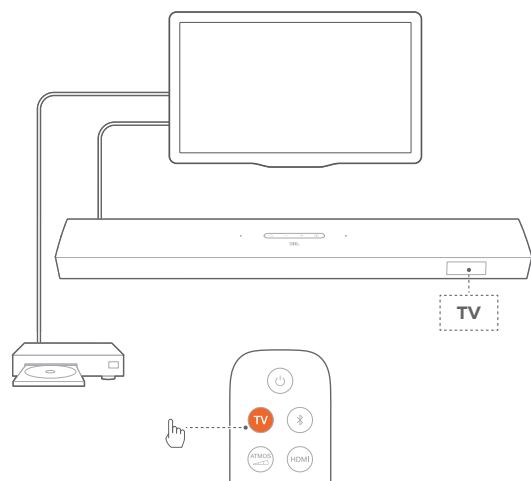
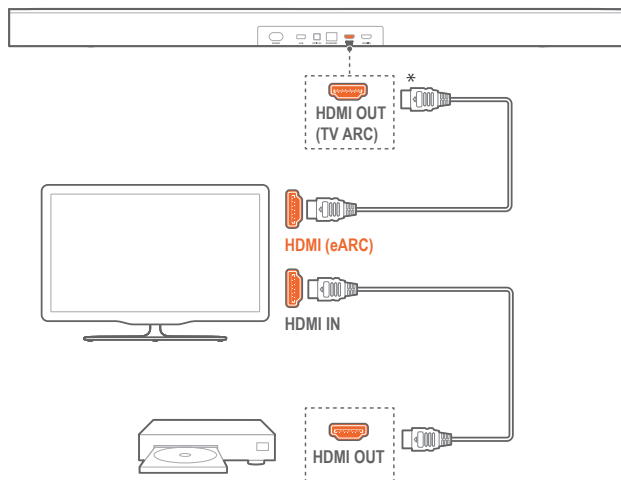

1. Slut soundbaren til **HDMI IN (eARC)** stikket på dit tv ved brug af det medfølgende HDMI-kabel.
 - På dit tv skal du kontrollere, at HDMI-CEC og HDMI ARC er blevet aktiveret. Se betjeningsvejledningen til dit tv for yderligere oplysninger.
2. Brug et HDMI-kabel (eARC kompatibelt, V2.0 eller nyere) til at forbinde dit tv med din digitale enhed, f.eks. en streaming-enhed, en tv-boks, dvd/Blu-ray-afspiller eller spillekonsol.
 - Kontrollér, at HDMI-CEC er aktiveret på din digitale enhed. Se betjeningsvejledningen til din digitale enhed for at få yderligere oplysninger.
 - På dit tv og din digitale enhed skal du vælge "Bitstream" eller "Raw data" i lydudgangsindstillingerne for at sikre den bedste Dolby Atmos-oplevelse.
3. Hvis du vil afspille lyd fra den digitale enhed, der er tilsluttet dit tv, skal du vælge **TV** på fjernbetjeningen.

OPTISK

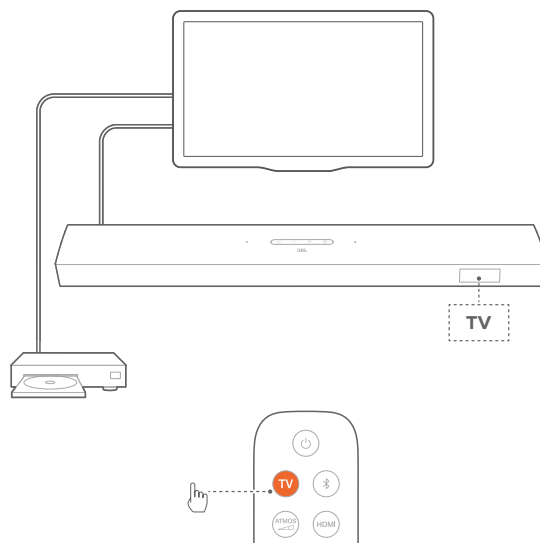
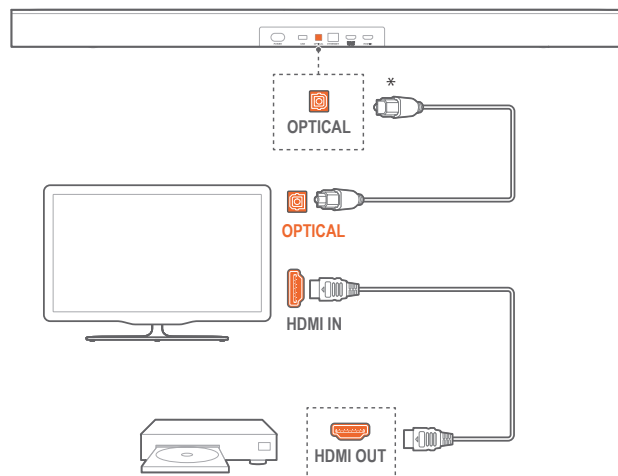

BEMÆRKNINGER:

- Med de fire opadvendte højttalere og konstruktionen med aftagelige surround-højttalere kan Dolby-surroundmixeren udvide den oprindeligt kanalbaserede lyd i Dolby Digital-format, herunder 5.1 og 7.1-indhold, og levere en fordybende 3D Atmos-oplevelse.

1. Slut soundbaren til dit tv ved brug af et optisk kabel.
2. Brug et HDMI-kabel (V2.0 eller nyere) til at forbinde dit tv med din digitale enhed, f.eks. en streaming-enhed, en tv-boks, dvd/Blu-ray-afspiller eller spillekonsol.
3. Vælg **TV** på fjernbetjeningen for at afspille lyd gennem det optiske kabel.

BEMÆRKNINGER:

- * HDMI-kablet (til tilslutning af digital enhed) og det optiske kabel sælges separat.
- Der garanteres ikke for fuld kompatibilitet med alle HDMI-CEC-enheder.
- Når både HDMI ARC og optiske kabler er tilsluttet soundbaren til lydindgang fra TV-forbindelse, prioriteres HDMI ARC-forbindelsen.

5.2 Bluetooth-forbindelse

Forbind soundbaren via Bluetooth til din Bluetooth-enhed såsom en smartphone, en tablet eller en bærbar computer.

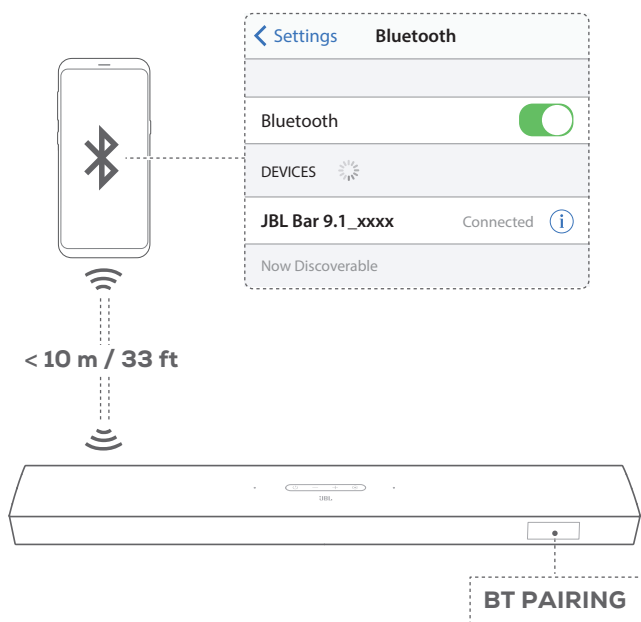

Tilslutning af en Bluetooth-enhed

1. Tryk på **⏻** for at aktivere produktet (se "Tænd/automatisk standby/automatisk aktivering" i kapitlet "AFSPILNING").
2. Vælg Bluetooth-kilden ved at trykke **Ⓞ** på soundbaren eller **Ⓜ** på fjernbetjeningen.
 - **"BT PAIRING"**: Klar til BT-parring
3. Aktivér Bluetooth på din Bluetooth-enhed, og søg efter **"JBL Bar 9.1_xxxx"** inden for tre minutter.
 - **Forbindelse oprettet**: Enhedsnavnet vises, hvis enheden er navngivet på engelsk. Der afspilles en bekræftelsestone.

Opret forbindelse til den sidst parrede enhed

Din Bluetooth-enhed forbliver parret, når soundbaren overgår til standbytilstand. Næste gang du skifter til Bluetooth-kilden, genopretter soundbaren automatisk forbindelse til den sidst parrede enhed.

Sådan opretter du forbindelse til en anden enhed

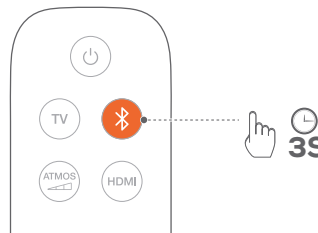

1. I Bluetooth-kilden skal du trykke og holde **Ⓞ** nede på soundbaren eller **Ⓜ** på fjernbetjeningen, indtil **"BT PAIRING"** vises.
 - Den sidst parrede enhed slettes fra soundbaren.
 - Soundbaren overgår til Bluetooth-parringstilstand.
2. Følg trin 3 i kapitlet "Forbind en Bluetooth-enhed".
 - Hvis enheden aldrig har været parret med soundbaren før, skal du først fjerne **"JBL Bar 9.1_xxxx"** på enheden.

BEMÆRKNINGER:

- Bluetooth-forbindelsen går tabt, hvis afstanden mellem soundbaren og Bluetooth-enheden overskrider 10 meter (33 fod).
- Elektroniske enheder kan forårsage radiointerferens. Enheder, der udsender elektromagnetiske bølger, skal holdes på afstand af soundbaren, f.eks. mikrobølgeovne og trådløse LAN-enheder.

5.3 Oprettelse af forbindelse til dit private netværk

Tilslut soundbaren til dit private netværk via wi-fi eller et Ethernet-kabel. Med understøttelse af Chromecast built-in og AirPlay giver soundbaren dig mulighed for trådløst at afspille lyd fra smartphones eller tablets via soundbarens højttalere.

1. Gå ind på tilstanden wi-fi-opsætning på soundbaren:
 - Tryk på **⏻** for at aktivere produktet (se "Tænd/automatisk standby/automatisk aktivering/strømbesparende tilstand" i kapitlet "AFSPILNING").
 - Hvis soundbaren ikke er forbundet til et netværk, viser skærmen **"HELLO"** og derefter **"SETUP WIFI"**.
 - For at gå ind på tilstanden wi-fi-opsætning igen skal du trykke på **⏻**, indtil **"RESET WIFI"** vises.

2. På din Android- eller iOS-enhed skal du tilføje soundbaren til dit private wi-fi-netværk.

Gennem Google Home-appen

- a) Forbind din Android- eller iOS-enhed til dit private wi-fi-netværk. Hent Google Home-appen. Log ind med din Google-konto. Hvis du ikke har en, så opret en ny.
- b) Følg appvejledningen for at fuldføre opsætningen.

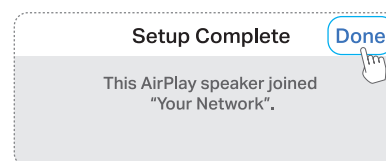
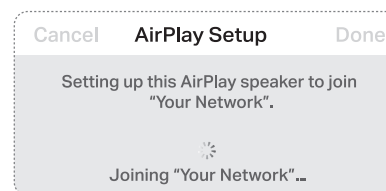
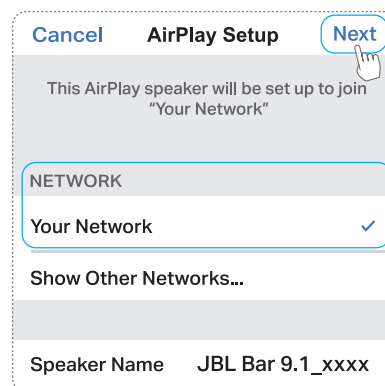
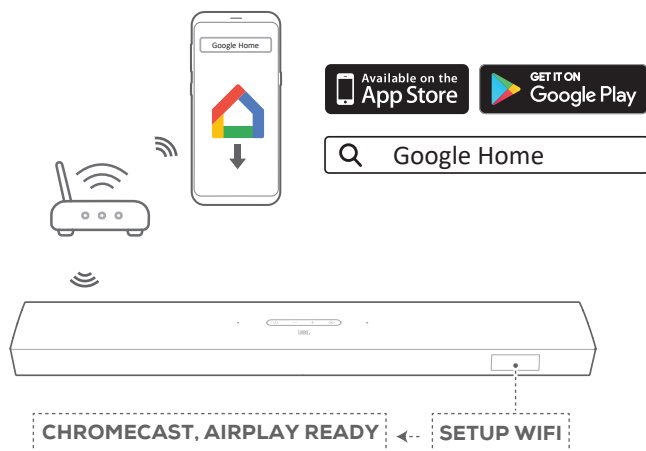

*Gennem AirPlay-opsætning på en iOS-enhed

- a) Forbind din iOS-enhed til dit private wi-fi-netværk.
- b) Gå til **Indstillinger** > **wi-fi** på din iOS-enhed. Under **OPSÆTNING AF NY AIRPLAY-HØJTALER...** skal du vælge **"JBL Bar 9.1_xxxx"** og følge anvisningerne på skærmen for at afslutte opsætningen.

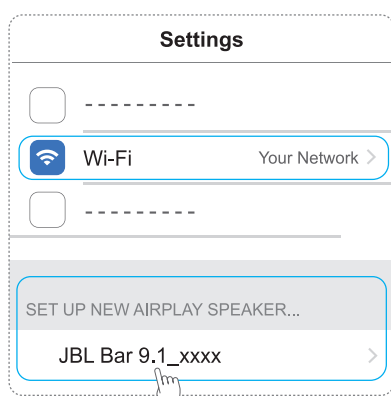

3. Om nødvendigt kan du anvende et Ethernet-kabel til at forbinde soundbaren til dit private netværk.

- Vær sikker på, at du opretter forbindelse til det samme netværk, som du gjorde under opsætningen.

BEMÆRKNINGER:

- Under opsætningen af wi-fi via Google Home-appen kan du navngive soundbaren og tilegne den det aktuelle rum.
- På din iOS-enhed skal du føje soundbaren til Apple Home-appen og administrere den sammen med andre AirPlay 2-kompatible højttalere.
- *Såfremt soundbaren er føjet til dit wi-fi-netværk på din iOS-enhed via Google Home-appen, skal du springe over trinnene specificeret under "Gennem Airplay-opsætning på en iOS-enhed", og du kan starte Airplay-streaming fra en Airplay-kompatibel app (Se "Afspil gennem Airplay" i kapitlet "AFSPIL").

6. OPSÆTNING

6.1 Tilslutning af aftagelige baghøjtalere og subwoofer

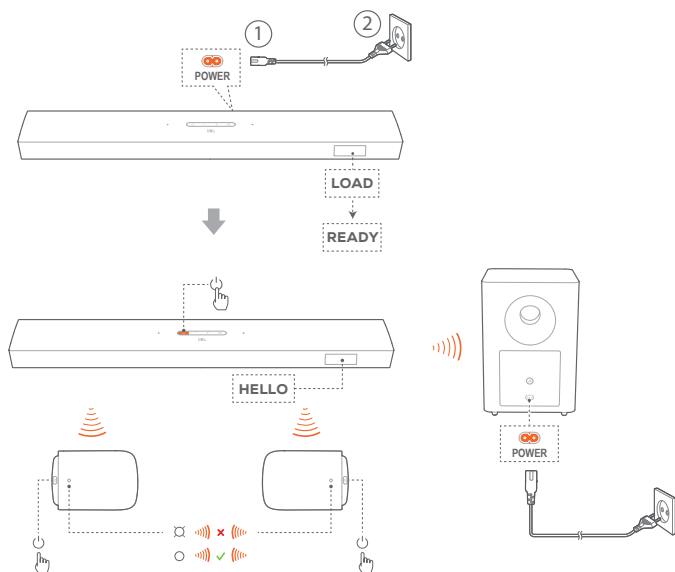

- Slut soundbaren til strømmen ved brug af det medfølgende strøm kabel.
→ Skærmen på soundbaren viser "LOAD" og derefter "READY".
 - Gør følgende for at starte forbindelsen:
 - Slut subwooferen til en stikkontakt med de medfølgende strøm kabler.
 - Tryk på soundbaren for at tænde.
 - Fastgør de aftagelige højttalere til soundbaren, eller tryk på på de aftagelige højttalere, for hurtigt at genoprette forbindelse til soundbaren.
- Soundbaren forbinder automatisk til subwooferen.
Tilsluttet: lyser hvidt på subwooferen.
- Soundbaren forbinder automatisk til de aftagelige højttalere.
Tilsluttet: Statusindikatoren lyser hvidt (○) på de aftagelige højttalere.

6.2 Opladning af de aftagelige højttalere

Wi-fi og Bluetooth-forbindelse vil være slukket, og soundbaren vil gå i strømbesparende tilstand, når de aftagelige surround-højttalere er løbet tør for batteri.

Første gang du bruger de to aftagelige højttalere, skal du oplade dem i mere end 3 timer for at sikre tilstrækkelig batteristrøm.

- Når batteriniveauet er lavt, blinker statusindikatoren rødt på de aftagelige surround-højttalere og "CHARGE SPKR. BATT LOW" vises på soundbaren.
- Når batteriet er løbet tør for strøm, vises "DOCK SPKR" eller "DETECTING SPKR" på soundbaren.

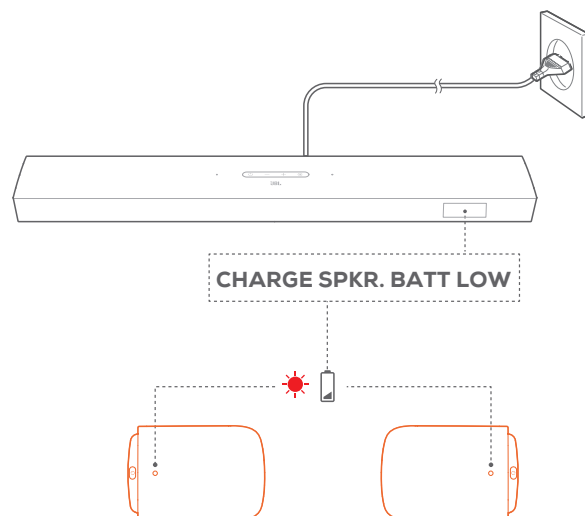

6.2.1 Opladning ved at fastgøre de aftagelige højttalere

Når de aftagelige højttalere er fastgjort, går soundbaren ind i opladningstilstand efter skifte til standbytilstand.

- **STDBY:** De aftagelige højttalere er fuldt opladte (● slukker). Soundbaren vender tilbage til standbytilstand.
- Opladningstilstanden afsluttes, når soundbaren tændes (efter automatisk aktivering eller ved at trykke på på soundbaren eller fjernbetjeningen). Se "Tænd/automatisk standby/automatisk aktivering/strømbesparende tilstand" i kapitlet "AFSPILNING".
- Det tager cirka 3 timer, før det afladte batteri er fuldt opladet.

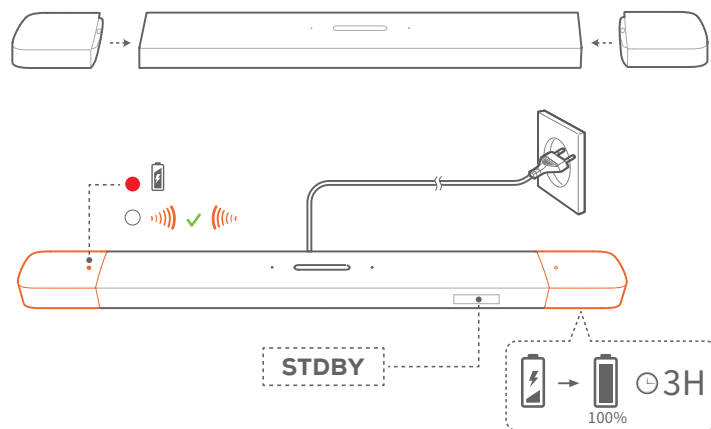

6.2.2 Opladning gennem et USB-kabel

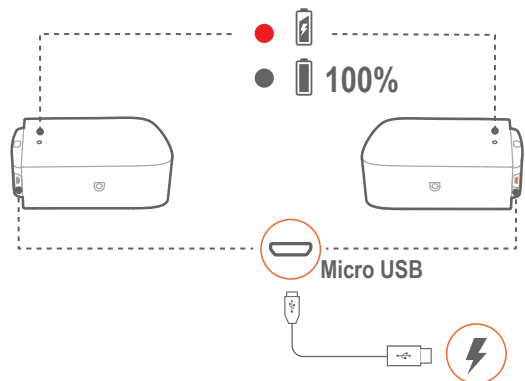

- Brug et USB-kabel til at slutte de aftagelige højttalere til strøm.
- For de aftagelige højttalere bruges statusindikatoren til statusangivelse for både batteristrøm og trådløs forbindelse (Se "Aftagelige højttalere" i kapitlet "PRODUKTOVERSIGT").

BEMÆRKNINGER:

- * USB-kablet sælges separat.

6.3 Lydkalibrering

Gør følgende for at foretage lydkalibrering:

- Sørg for, at rummet er stille.
- Sørg for, at der ikke er forhindringer mellem soundbaren og de to aftagelige baghøjttalere.
- Sørg for, at venstre og højre baghøjttaler er korrekt placeret, **L**-højttaleren til venstre og **R**-højttaleren til højre.

6.3.1 Trådløs surroundlyd

Med lydkalibreringen vil din surroundlyd-oplevelse blive optimeret til dine foretrukne sidde- og højttalerpositioner.

1) Kalibrering af lytteområdet

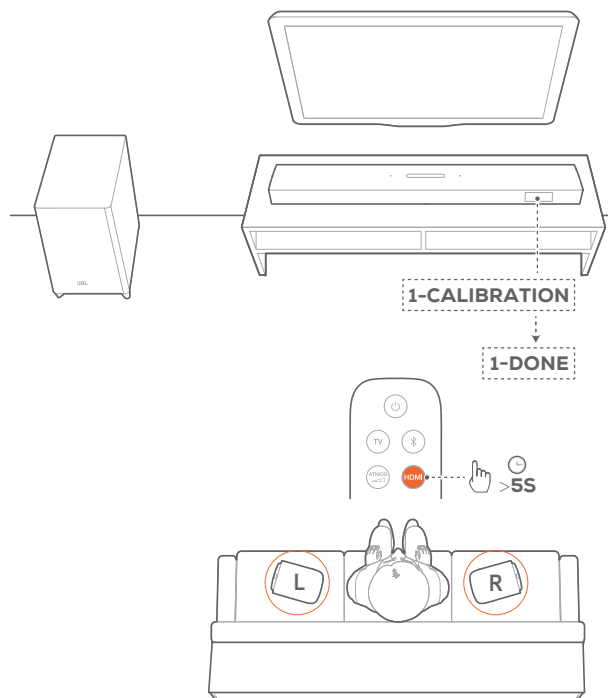

1. Placér de aftagelige baghøjttalere ved siden af din siddeposition.
 - Sørg for, at de to aftagelige højttalere er forbundet til soundbaren (Se "Trådløs forbindelse" under "Tilslutning af de aftagelige baghøjttalere" i kapitlet "OPSÆTNING").
2. Tryk på og hold **HDMI** nede på fjernbetjeningen, indtil "**1-CALIBRATION**" vises på soundbaren.
 - Nedtælling starter fra 5 til 1.
 - Der høres en kalibreringstone. Lydkalibrering begynder.
 - "**CALIBRATING**": Kalibrering i gang.
 - "**1-DONE**": Kalibrering af lytteområdet er fuldført.

2) Kalibrering af højttalernes placering

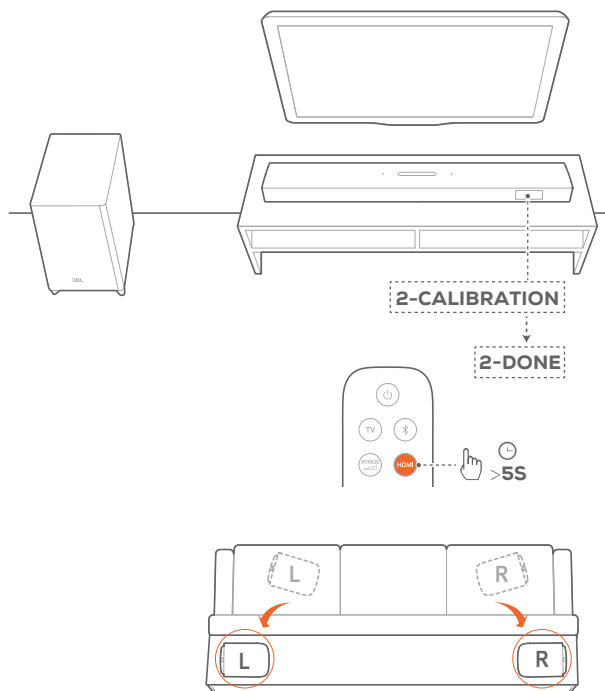

1. Placér de aftagelige baghøjttalere på det ønskede sted.
2. Tryk på og hold **HDMI** nede på fjernbetjeningen, indtil **"2-CALIBRATION"** vises på soundbaren.
 - Nedtælling starter fra 5 til 1.
 - Der høres en kalibreringstone. Lydkalibrering begynder.
 - **"CALIBRATING"**: Kalibrering i gang.
 - **"2-DONE"**: Kalibrering af højttalernes placering er fuldført.
3. For at vælge passende surround-lyd skal du trykke gentagne gange på **REAR** for at skifte mellem høj, lav eller mellem (standard).

BEMÆRKNINGER:

- Under kalibrering er alle knapper på fjernbetjeningen deaktiveret undtagen **⏻** og **HDMI**.
- **"SETUP FAILED"** vises, hvis kalibrering mislykkes.

6.3.2 Dolby Atmos®/DTS:X®

Med Dolby Atmos eller DTS:X skabes overhead-lyddistribution for ekstra fordybende 3D-lyd.

1. Hvis du ønsker at afspille surround-lyden fra DOLBY ATMOS eller DTS:X, skal du tilslutte og afspille din blu-ray-afspiller eller streaming-enhed som beskrevet under "Forbindelse med dit tv og digitale enheder" i kapitlet "TILSLUTNING".
2. For at vælge passende styrke for Dolby Atmos eller DTS:X skal du trykke på **ATMOS** på fjernbetjeningen for at skifte mellem (standard), høj, lav eller slukket.

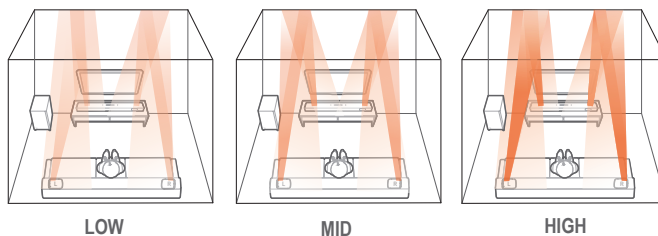

7. AFSPILNING

7.1 Tænd/automatisk standby/automatisk aktivering/strømbesparende tilstand

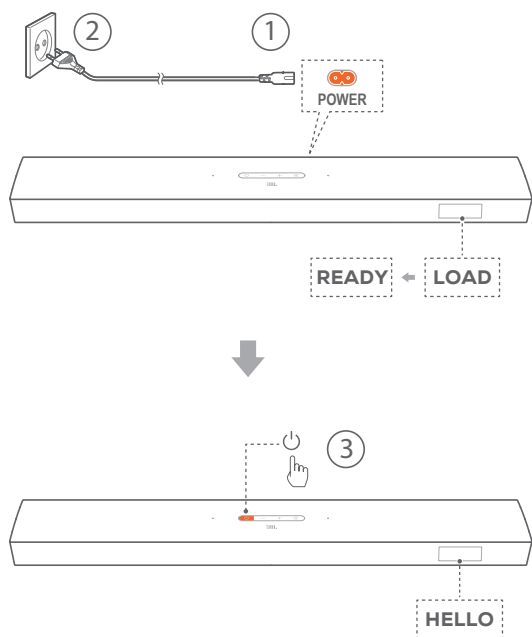

Tænde

- Tryk \odot på soundbaren for at tænde.
 - "HELLO" vises.
 - Subwooferen genopretter automatisk forbindelse til soundbaren. **Tilsluttet:** lyser konstant hvidt.
 - Tryk på \odot på de aftagelige højttalere for at genoprette forbindelse til soundbaren.

Automatisk standby

Hvis soundbaren er inaktiv i mere end 10 minutter, overgår den automatisk til standbytilstand. "STDBY" vises.

- Subwooferen går også på standby, og lyser gult.
- 10 minutter senere skifter de aftagelige højttalere til standby, og statusindikatoren slukker for status for trådløs forbindelse.
- Næste gang, du tænder soundbaren, vender den automatisk tilbage til den valgte kilde.

Automatisk aktivering

I standbytilstand aktiveres soundbaren automatisk, når

- soundbaren sluttes til dit tv via HDMI ARC-tilslutningen, og dit tv tændes;
- soundbaren sluttes til dit tv via et optisk kabel, og lydsignalerne registreres fra det optiske kabel;

- soundbaren sluttes til dit tv via HDMI ARC-forbindelsen og via HDMI-forbindelsen, er også tilsluttet din digitale enhed, f.eks. en tv-boks, dvd/Blu-ray-afspiller eller spilkonsol, og din digitale enhed er tændt;
- soundbaren sluttes til dit private netværk, og lyd streames til soundbaren gennem Chromecast eller AirPlay.

Strømbesparende tilstand

I strømbesparende tilstand er wi-fi og Bluetooth deaktiveret på soundbaren. Du kan ikke aktivere soundbaren ved at afspille musik gennem Chromecast eller AirPlay.

Soundbaren skifter til standby og går derefter i strømbesparende tilstand, hvis de aftagelige højttalere

- løber tør for strøm; eller
- mister trådløs forbindelse.

På de aftagelige højttalere blinker statusindikatoren rødt; på soundbaren vises "DOCK SPKR" eller "DETECTING SPKR". Oplad de aftagelige højttalere ved at fastgøre dem på soundbaren eller gennem USB-kabler (se "Opladning af de aftagelige højttalere" i kapitlet "OPSÆTNING"). Tryk om nødvendigt på \odot på de aftagelige højttalere for at genoprette forbindelse til soundbaren.

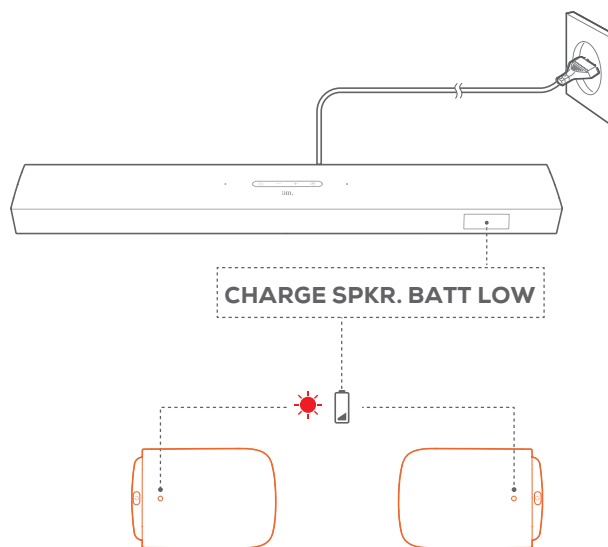

7.2 Afspilning fra tv-kilden

Når soundbaren er tilsluttet, kan du nyde tv-lyd fra soundbarens højttalere.

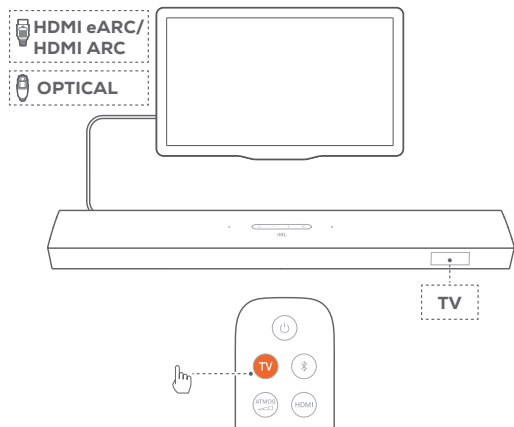

1. Sørg for, at dit tv er indstillet til at understøtte eksterne højttalere, og at lyden fra de indbyggede højttalere er slået fra. Se betjeningsvejledningen til dit tv for yderligere oplysninger.
2. Sørg for, at soundbaren er sluttet korrekt til dit tv (se "Forbindelse med dit tv og digitale enheder" i kapitlet "TILSLUTNING").
3. Vælg tv-kilden ved at trykke **G** på soundbaren eller **TV** på fjernbetjeningen.
 - "TV": TV-kilden er valgt.
 - I fabriksindstillinger vælges kilden TV som standard.

BEMÆRKNINGER:

- Hvis soundbaren er tilsluttet dit tv via både et HDMI-kabel og et optisk kabel, vælges HDMI-kabelkilden som tv-forbindelse.

7.2.1 Opsætning af tv'ets fjernbetjening

Hvis du vil bruge din tv-fjernbetjening til både tv'et og soundbaren, skal du kontrollere, at dit tv understøtter HDMI-CEC. Hvis dit tv ikke understøtter HDMI-CEC, skal du følge trinene i kapitlet "Indlæringsfunktion for fjernbetjening til tv".

HDMI-CEC

Hvis dit tv understøtter HDMI-CEC, skal funktionerne aktiveres. Se brugermanualen til dit tv. Du kan kontrollere lydstyrke +/-, tænd/sluk for lyd og tænd/standby på din soundbar via fjernbetjeningen til tv'et.

Indlæringsfunktion for fjernbetjening til fjernsyn

1. Tryk og hold **G** og **+** nede på soundbaren, indtil "**LEARNING**" vises.
 - Aktiver indlæringsfunktion for fjernbetjening til tv.
2. Inden for 15 sekunder skal du udføre følgende på soundbaren og fjernbetjeningen til tv'et:
 - a) Tryk på en af følgende knapper **+**, **-**, **+** og **-** samtidig på soundbaren (for lyd til/fra-funktionen), og **⏻**.
 - b) På fjernbetjeningen til tv'et: tryk på den ønskede knap.

- "WAIT" vises på soundbaren.
- "**DONE**": Funktionen af soundbar-knappen bliver lært af fjernbetjeningsknappen til dit TV.

3. Gentag trin 2 for at gennemføre knapindlæringen.
4. Afslut indlæringsfunktionen for fjernbetjening til tv ved at trykke på og holde **G** og **+** nede på soundbaren, indtil "**EXIT LEARNING**" vises.
 - Soundbaren vender tilbage til den sidst valgte kilde.

7.3 Afspilning fra HDMI IN-kilden

Når soundbaren er tilsluttet som vist, kan din digitale enhed afspille video på dit TV og lyd fra soundbarens højttalere.

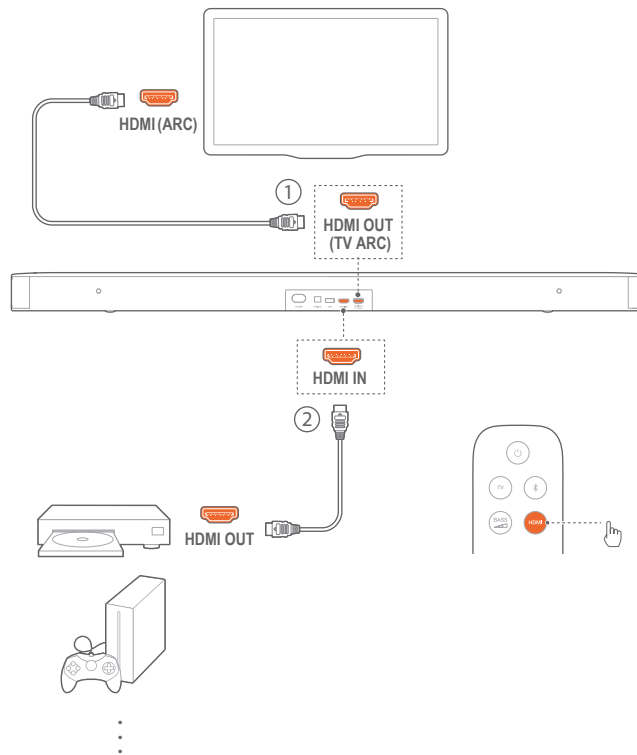



1. Sørg for, at soundbaren er sluttet korrekt til dit tv og din digitale enhed (se "Forbindelse med dit tv og digitale enheder" i kapitlet "TILSLUTNING").
2. Tænd din digitale enhed.
 - Dit tv og soundbaren aktiveres fra standbytilstand og skifter automatisk til inputkilden.
 - For at vælge **HDMI IN** kilden på soundbaren, tryk på **G** soundbaren eller **HDMI** på fjernbetjeningen.
3. Sæt dit tv på standby-tilstand.
 - Soundbaren og kildeenheden skifter til standbytilstand.

BEMÆRKNINGER:

- Der garanteres ikke for fuld kompatibilitet med alle HDMI-CEC-enheder.

7.4 Afspilning fra Bluetooth-kilden

Via Bluetooth kan du trådløst afspille lyd fra din Bluetooth-enhed på soundbaren.

1. Kontroller, at soundbaren er korrekt forbundet til Bluetooth-enheden (se "Bluetooth-forbindelse" i kapitlet "TILSLUTNING").
2. Vælg Bluetooth-kilden ved at trykke  på soundbaren eller  på fjernbetjeningen.
3. Begynd afspilning af lyd på din Bluetooth-enhed.
4. Juster lydstyrken på soundbaren eller på din Bluetooth-enhed.

7.5 Afspilning via Chromecast

Via Chromecast kan du trådløst afspille lyd fra din Android- eller iOS-enhed på soundbaren.

1. På soundbaren,
 - a) Kontroller, at soundbaren er korrekt forbundet til dit private netværk (se "Forbindelse til dit private netværk" i kapitlet "TILSLUTNING").
 - b) Kontroller, at soundbaren er tændt eller i standbytilstand.
2. På din Android- eller iOS-enhed,
 - a) Kontroller, at din Android- eller iOS-enhed er forbundet til det samme netværk som soundbaren.
 - b) I en Chromecast-aktiveret app kan du afspille musik; tryk på cast-ikonet  og vælg den tilsluttede soundbar.



3. For at afslutte musikafspilningen skal du skifte til andre kilder.

7.6 Afspilning via AirPlay

Via AirPlay kan du trådløst afspille lyd fra din Android- eller iOS-enhed på soundbaren.

1. På soundbaren,
 - Kontroller, at soundbaren er korrekt forbundet til dit private netværk (se "Forbindelse til dit private netværk" i kapitlet "TILSLUTNING").
2. På din iOS-enhed,
 - a) Kontroller, at din iOS-enhed er forbundet til det samme netværk som soundbaren.
 - b) For at åbne Kontrolcenter på en iOS-enhed skal du stryge ned fra øverste højre hjørne (iOS 12 eller nyere) eller stryge op fra nederste kant (iOS 11 eller tidligere). Tryk på  for at vælge den tilsluttede soundbar, og start derefter lydstreaming fra en app.



3. For at afslutte musikafspilningen skal du skifte til andre kilder.

BEMÆRKNINGER:

- Soundbaren understøtter lydstreaming, men ikke videostreaming.
- Når Chromecast eller AirPlay er aktiv, sættes musikafspilning på pause på den aktuelle tilsluttede enhed, når du starter musikafspilning på en anden tilsluttet enhed.
- Når soundbaren skifter mellem dit wi-fi-netværk og det kabelforbundne netværk under AirPlay 2, stoppes musikafspilning og fortsættes inden for få minutter afhængigt af bredbåndets tilstand. Se Trin 3 under "Forbindelse til dit hjemmenetværk" i kapitlet "TILSLUTNING" for forbindelsen til dit hjemmeforbundne netværk.

7.7 Afspilning i flere rum

Med afspilning i flere rum kan du trådløst afspille musik fra din Android- eller iOS-enhed på flere Chromecast/AirPlay-højttalere.

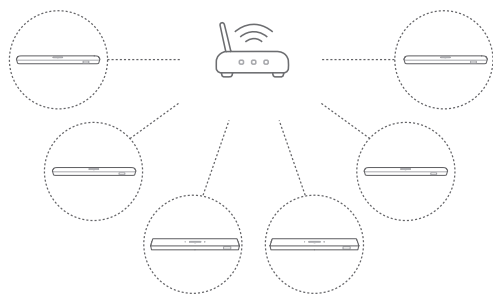

Chromecast

1. Via Google Home-appen kan du forbinde flere Chromecast-højttalere til det samme netværk, tildele dem til flere værelser og oprette grupper efter behov.
2. Køb en Chromecast-aktiveret app på din smartphone eller tablet.
3. Afspil musik. Tryk på , og vælg de grupperede højttalere.

BEMÆRKNINGER:

- Se appen Google Home for flere oplysninger.
- Afhængig af båndbredden på dit lokale netværk kan du trådløst afspille (streamede) musik på op til 6 Chromecast-højttalere.

AirPlay

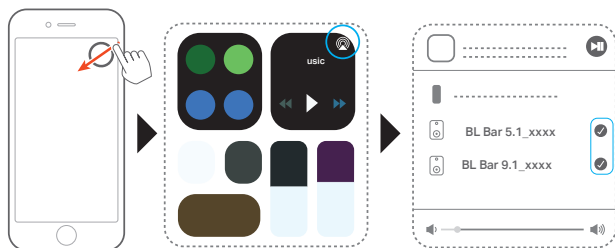

1. På en iOS-enhed, tilgå kontrolcenter.
2. Tryk på , for at vælge flere forbundne højttalere efter behov.
3. Start musikstreaming fra en app.

8. LYDINDSTILLINGER

Basjustering

1. Kontrollér, at soundbaren og subwooferen er korrekt tilsluttet (se kapitlet "OPSÆTNING").
2. Tryk gentagne gange på  på fjernbetjeningen for at skifte mellem basniveauer.
→ "LVL1" til "LVL5" vises (standard: "LVL3").

Lydsynkronisering

Med funktionen til synkronisering af lyd kan du synkronisere lyd og video, så du kan sikre dig, at der ikke opleves forsinkelser fra videoindholdet.

1. På fjernbetjeningen skal du trykke på og holde **TV** nede i mere end tre sekunder, og derefter trykke på +.
2. Inden for fem sekunder skal du trykke på + eller - på fjernbetjeningen for at justere lydforsinkelsen, så den passer til videoen.
→ Timing for lydsynkronisering vises.

BEMÆRKNINGER:

- Hvis der ikke foretages noget inden for fem sekunder, afsluttes lydsynkroniseringsfunktionen.

Smartilstand

Med smarttilstand aktiveret som standard kan du få glæde af tv-programmer med gode lydeffekter. For tv-programmer såsom nyheder og vejrudsigter kan du reducere lydeffekter ved at deaktivere smarttilstand og skifte til standardtilstanden.

Smartilstand: EQ-indstillinger og JBL Surround Sound anvendes med omsluttende lydeffekter.



Standardtilstand: De forudindstillede EQ-indstillinger anvendes med standardlydeffekter.

Du kan deaktivere smarttilstand på følgende måde:

- På fjernbetjeningen skal du trykke på og holde  nede i mere end tre sekunder. Tryk på +.
→ "**STANDARD MODE**": Standardtilstanden er aktiveret.
→ Næste gang du tænder for soundbaren, aktiveres smarttilstand automatisk.

9. GENDAN FABRIKSINDSTILLINGER

Når du gendanner standardindstillingerne som defineret fra fabrikkens side, fjernes alle personlige indstillinger fra soundbaren.

- Tryk på  og  på soundbaren, og hold dem nede i mindst 10 sekunder.
 - "RESET" vises.
 - Soundbaren viser "LOAD" og "READY" og går derefter i standbytilstand.

10. SOFTWAREOPDATERING

For at sikre optimal produktydelse og brugeroplevelse kan JBL løbende tilbyde softwareopgraderinger til soundbaren. Gå til www.jbl.com eller kontakt JBL call center for at få flere oplysninger om at downloade opdateringsfiler.

Opdatering online



- Når "UPDATE FOUND" vises, skal du montere de to aftagelige højttalere på soundbaren.
 - "UPDATING": Softwareopdatering i gang
 - "DONE": Softwareopdatering fuldført

BEMÆRKNINGER:

- For at foretage automatisk opdatering online, når der tilgængelig opdateringssoftware, skal du sørge for, at de to aftagelige højttalere er fastgjort på soundbaren.

Opdatering via en USB-lagerenhed

1. Kontroller, at du har gemt softwareopgraderingsfilen i rodmappen på en USB-lagringseenhed.
2. Kontroller, at du har fastgjort de aftagelige højttalere på soundbaren. Tilslut USB-enheden.

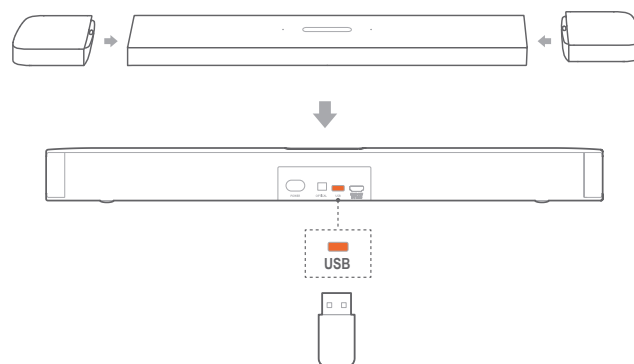

3. Aktivér softwareopgraderings-tilstanden ved at trykke på  og - på soundbaren og holde dem nede i mindst 10 sekunder.
 - "UPDATE MODE" vises.
 - "WAIT": Softwareopdatering i gang
 - "DONE": Softwareopdatering fuldført
 - Soundbaren vender tilbage til den sidst valgte kilde.

BEMÆRKNINGER:



- Hold soundbaren tændt, og lad USB-lagerenheden blive siddende i enheden, indtil softwareopgraderingen er fuldført.
- "UPDATE FOUND DOCK SPKR" vises, hvis de to aftagelige højttalere ikke er korrekt monteret på soundbaren.
- "PLUG IN USB" vises, hvis der ikke registreres nogen USB-lagerenhed, og 5 minutter senere afslutter soundbaren softwareopdateringstilstanden.
- "Error" vises, hvis softwareopdatering mislykkes to gange.

11. FORBIND SUBWOOFEREN IGEN

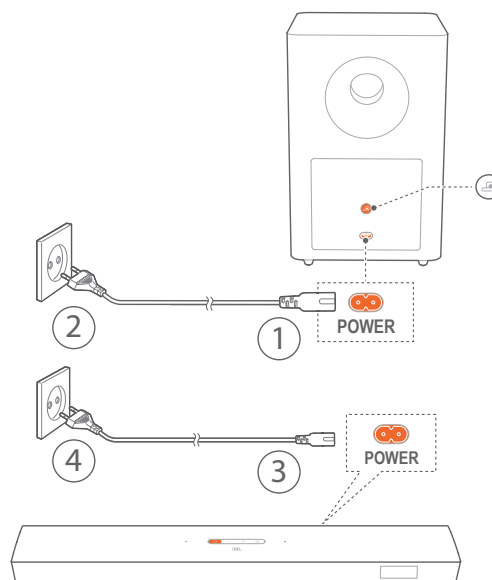
Soundbaren og subwoofer er parret på fabrikken. Efter tænding parres og forbindes de automatisk. I nogle særlige tilfælde skal du muligvis parre dem igen.



Sådan overgår man til subwoofer-parringstilstand

1. På subwoofers bagpanel skal du trykke på og holde  nede, indtil den begynder at blinke hvidt hurtigt.
2. For aktivere subwoofer-parringstilstanden på soundbaren skal du trykke og holde  nede på fjernbetjeningen i mere end fem sekunder. Tryk - på fjernbetjeningen.
 - "PAIRING": Subwoofers er klar til parring.
 - "CONNECTED": Subwoofers er forbundet.

BEMÆRKNINGER:

- Subwoofers forlader parringstilstanden efter tre minutter, hvis parring og tilslutning ikke er gennemført.  skifter fra at blinke hvidt hurtigt til at blinke hvidt langsomt.

12. PRODUKTSPECIFIKATIONER

Generelle specifikationer:

- Model: BAR 9.1 CNTR (soundbar-enhed)
BAR 9.1 SURROUND (aftagelig højttaler)
BAR 9.1 SUB (subwoofer-enhed)
- Lydsystem: 5.1.4 kanal
- Strømforsyning: 100 - 240V AC, ~ 50/60 Hz
- Lithium-batteri: 3,635 V, 3283 mAh
- Samlet højttalerudgang (maks. @THD 1 %): 820 W
- Soundbars udgangseffekt (maks. ved THD 1 %): 400 W
- Surround-højttalers udgangseffekt (maks. ved THD 1 %): 2 x 60 W
- Subwoofers udgangseffekt (Maks. @THD 1%): 300 W
- Soundbar transducer: 4 x racetrack-enheder + 2 x opadvendte fuldskala-enheder + 3 x 0,75" (20 mm) diskanter
- Surround-transducer (pr. styk): opadvendte fuldskala-enheder + 0,75" (20 mm) diskant
- Transducer for subwoofer: 10"
- Driftstemperatur: 0-45 °C

HDMI-specifikation:

- HDMI-videoindgange: 1
- HDMI-videoudgang med eARC (enhanced Audio Return Channel): 1
- HDMI HDCP-version: 2.3

Lydspecifikation:

- Frekvensområde: 34 Hz - 20 KHz
- Lydindgange: 1 optisk, Bluetooth, USB (USB-afspilning fås i den amerikanske version. For andre versioner er USB kun til service.)

USB-specifikation (lydafspilning er kun til amerikansk version):

- USB-port: Type A
- USB-rating: 5 V \equiv 500 mA
- Understøttede filformater: MP3
- MP3 Codec: MPEG 1 Layer 2/3, MPEG 2 Layer 3, MPEG 2.5 Layer 3
- MP3 samplingrate: 16 KHz - 48 KHz
- MP3 bitrate: 80 kbps - 320 kbps

Trådløs specifikation:

- Bluetooth-version: 4.2
- Bluetooth-profil: A2DP V1.2, AVRCP V1.5
- Bluetooth-frekvensområde: 2402 MHz - 2480 MHz
- Bluetooth maks. sendekapacitet: < 13 dBm (EIRP)
- Modulationstype: GFSK, $\pi/4$ DQPSK, 8DPSK
- Wi-fi-netværk: IEEE 802.11 a/b/g/n/ac (2,4GHz/5GHz)
- 2,4 G wi-fi-frekvensområde: 2412 - 2472 MHz (2,4 GHz ISM-bånd, USA 11 kanaler, Europa og andre steder 13 kanaler)
- 2,4G maks. wi-fi sendekapacitet: 20 dBm (EIRP)

- Modulationstype: DBPSK, DQPSK, CCK, QPSK, BPSK, 16QAM, 64QAM
- 5G wi-fi-frekvensområde: 5,15 - 5,35 GHz, 5,470-5,725 GHz, 5,725 - 5,825 GHz
- 5G maks. wi-fi-sendekapacitet: 22 dBm (EIRP)
- Modulationstype: QPSK, BPSK, 16QAM, 64QAM, 256QAM
- 5 G trådløs frekvensområde: 5180,0 - 5240,0 MHz, 5725,0 - 5825,0 MHz (varierer afhængigt af land, hvis relevant)
- 5G maks. sendekapacitet: 13 dBm (EIRP)
- Modulationstype: QPSK

Mål

- Mål (B x H x D):
884 x 62 x 120 mm (soundbar);
173 x 60 x 120 mm (aftagelig surround-højttaler pr. styk);
305 x 440 x 305 mm (subwoofer)
- Vægt:
3,64 kg (soundbar);
0,72 kg x 2 (aftagelig surround-højttaler);
11,10 kg (subwoofer)

13. FEJLFINDING

Forsøg aldrig selv at reparere produktet. Hvis du har problemer med dette produkt, skal du kontrollere følgende punkter, inden du anmoder om hjælp fra vores kundetjeneste.

System

Enheden vil ikke tænde.



- Kontroller, om strømkablet er sluttet til strøm og soundbaren.

Soundbaren reagerer ikke på knaptryk.

- Gendan soundbarens fabriksindstillinger (se kapitlet "GENDAN FABRIKSINDSTILLINGER").

Lyd

Soundbaren afgiver ingen lyd

- Sørg for, at lyden på soundbaren ikke er slået fra.
- Vælg den korrekte lydindgangskilde på fjernbetjeningen.
- Slut soundbaren korrekt til dit tv eller andre enheder
- Gendan soundbarens fabriksindstillinger ved at trykke på og holde  og  nede på soundbaren i mindst 10 sekunder.

Forvrænget lyd eller ekko

- Hvis du afspiller lyd fra dit tv igennem soundbaren, skal du sikre, at lyden på dit tv er slukket, og at tv'ets højttalere er deaktiverede.

Lyd og video er ikke synkroniseret.

- Aktiver lydssynkroniseringsfunktionen for at synkronisere lyd og video (se "Synkronisering af lyd" i kapitlet "LYDINDSTILLINGER").

Bluetooth

En enhed kan ikke forbindes til soundbaren.

- Kontroller, om du har aktiveret Bluetooth på enheden.
- Hvis soundbaren er blevet parret med en anden Bluetooth-enhed, skal du nulstille Bluetooth (se "Oprettelse af forbindelse til en anden enhed" under "Bluetooth-forbindelse" i afsnittet "TILSLUTNING").
- Hvis din Bluetooth-enhed aldrig før har været parret med soundbaren, skal du nulstille Bluetooth på soundbaren, ophæve parringen med soundbaren på Bluetooth-enheden og derefter parre Bluetooth-enheden med soundbaren igen (se "Oprettelse af forbindelse til en anden enhed" under "Bluetooth-forbindelse" i kapitlet "FORBIND").

Dårlig kvalitet af lydafspilning fra en tilsluttet Bluetooth-enhed

- Bluetooth-modtagelsen er dårlig. Flyt kildeenheden tættere på soundbaren, eller fjern enhver hindring mellem kildeenheden og soundbaren.

Den forbundne Bluetooth-enhed forbinder og afbryder hele tiden.

- Bluetooth-modtagelsen er dårlig. Flyt kildeenheden tættere på soundbaren, eller fjern enhver hindring mellem kildeenheden og soundbaren.

Wi-fi

Kunne ikke oprette forbindelse til wi-fi.

- Sørg for, at wi-fi er tændt.
- Sørg for, at du har valgt det rigtige netværk samt indtastet den rigtige adgangskode.
- Sørg for, at din router eller modem er tændt og inden for rækkevidde.
- Sørg for, at din soundbar er tilsluttet det samme trådløse LAN som din smartphone eller tablet.
- Sørg for, at du tilslutter soundbaren til det samme wi-fi-netværk, som du har tilsluttet wi-fi gennem AirPlay-højttaleropsætningen på en iOS-enhed, når du konfigurerer Chromecast via Google Home-appen på soundbaren.

Google Home-appen kan ikke finde enheden.

- Sørg for, at din soundbar er tændt.
- Sørg for, at dit netværk fungerer korrekt.
- Sørg for, at din router eller modem er tændt og er inden for rækkevidde.

Streaming af musik

Kunne ikke streame musik fra Chromecast eller AirPlay

- Wi-fi og Bluetooth-forbindelse vil være slukket, og soundbaren vil gå i strømbesparende tilstand, når de aftagelige surround-højttalere er løbet tør for batteri. Oplad de to aftagelige højttalere i tide for at sikre tilstrækkelig batteristrøm (se "Tilslut de aftagelige højttalere" i kapitlet "OPSÆTNING").

Fjernbetjening

Fjernbetjeningen fungerer ikke.

- Kontroller, om batterierne er afladte. I så fald skal de udskiftes med nye.
- Reducer afstanden og vinklen mellem fjernbetjeningen og hovedenheden.

14. VAREMÆRKER



The Bluetooth® word mark and logos are registered trademarks owned by the Bluetooth SIG, Inc. and any use of such marks by HARMAN International Industries, Incorporated is under license. Other trademarks and trade names are those of their respective owners.



The terms HDMI, HDMI High-Definition Multimedia Interface, and the HDMI Logo are trademarks or registered trademarks of HDMI Licensing Administrator, Inc.



The Wi-Fi CERTIFIED™ Logo is a certification mark of the Wi-Fi Alliance®.



Manufactured under license from Dolby Laboratories. Dolby, Dolby Atmos, Dolby Audio, Dolby Vision and the double-D symbol are trademarks of Dolby Laboratories.



The Chromecast built-in logo is a trademark of Google LLC.



For DTS patents, see <http://patents.dts.com>. Manufactured under license from DTS, Inc. DTS, the Symbol, DTS and the Symbol together, DTS:X, and the DTS:X logo are registered trademarks

or trademarks of DTS, Inc. in the United States and/or other countries. © DTS, Inc. All Rights Reserved.



Apple®, AirPlay®, iPad®, iPad Air®, iPad Pro® and iPhone® are trademarks of Apple Inc., registered in the U.S. and other countries. Use of the Works with Apple badge means that an accessory has been designed to work specifically with the technology identified in the badge and has been certified by the developer to meet Apple performance standards.

To control this AirPlay 2-enabled speaker, iOS 11.4 or later is required.

15. BEMÆRKNING OM OPEN SOURCE-LICENS

Dette produkt indeholder open source software licenseret under GPL. For nemheds skyld er kildekoden og oplysninger om relevant build også tilgængelige på https://harman-webpages.s3.amazonaws.com/jbl_9.1_3D_Surround_package_license_list.htm. Kontakt os på:

Harman Deutschland GmbH

HATT: Open Source, Gregor Krapf-Gunther, Parkring 3
85748 Garching bei Munchen, Tyskland

eller OpenSourceSupport@Harman.com, hvis du har yderligere spørgsmål vedrørende open source softwaren i produktet.



HARMAN International Industries,
Incorporated 8500 Balboa
Boulevard, Northridge, CA 91329
USA
www.jbl.com

© 2020 HARMAN International Industries, Incorporated.
All rights reserved.

JBL is a trademark of HARMAN International Industries, Incorporated, registered in the United States and/or other countries. Features, specifications and appearance are subject to change without notice.